

# DRUCKLUFTDÜSEN

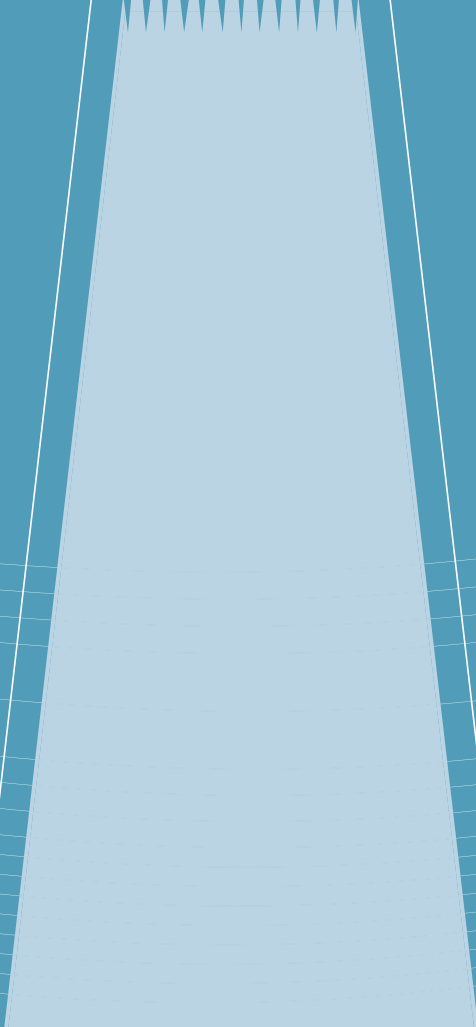

# DRUCKLUFTDÜSEN ALLGEMEINE INFORMATIONEN

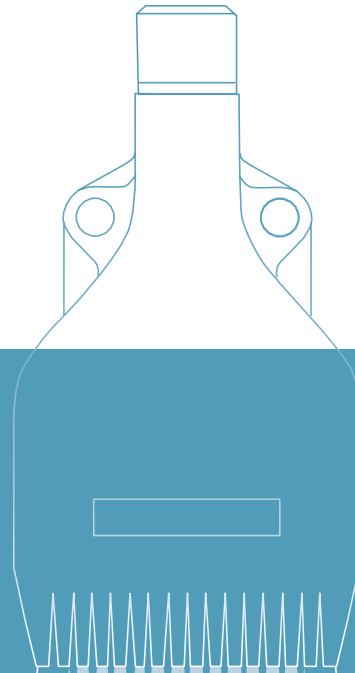
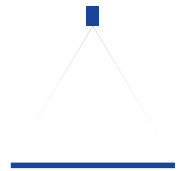

Druckluft ist in vielen Bereichen ein unverzichtbares Hilfsmittel zum Trocknen, Kühlen, Reinigen, Fördern, Säubern und zu vielem mehr. Lechler Druckluftdüsen ermöglichen all dies – mit höchster Präzision zu günstigen Bedingungen.

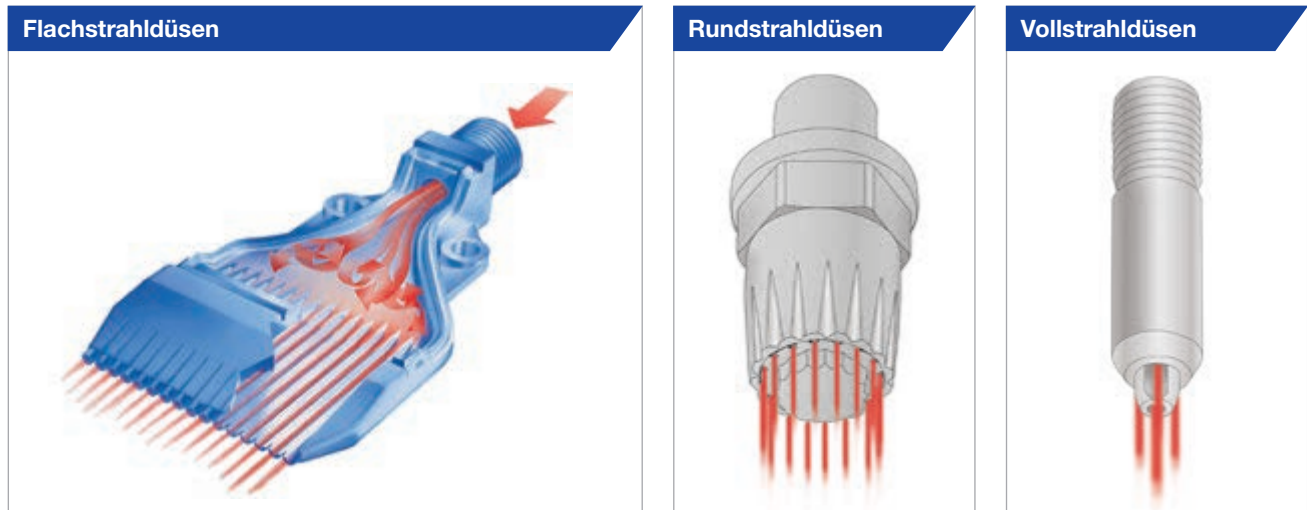

## Drei Vorteile von Lechler Druckluftdüsen auf Ihrer Seite

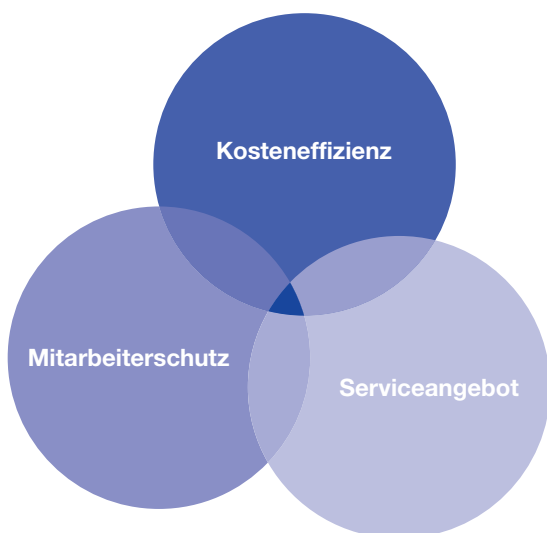

### Kosteneffizienz

Mit Düsen von Lechler lassen sich im Vergleich zum offenen Rohr bis zu 45 % an komprimierter Luft einsparen. Angesichts stetig steigender Energiekosten und des immer breiteren Einsatzfeldes von Druckluftanwendungen wird schnell klar, welch beeindruckendes Einsparpotenzial hier gegeben ist. Ein Vorteil, der direkt die eigene Wettbewerbsfähigkeit stärkt.

### Mitarbeiterschutz

Durch das individuelle Design unserer Düsen lässt sich der Lärmpegel im Vergleich zu herkömmlichen Lösungen nachweislich um bis zu 25 % senken – und damit auch die lärmbedingte Stressbelastung der Mitarbeiter. Da die Konzentration mit zunehmendem Stress stark nachlässt, wirkt sich der Einsatz geräuscharmer Düsen positiv auf die Fertigungsqualität aus.

### Serviceangebot







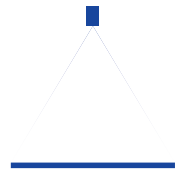

Eine perfekte Lösung muss optimal auf die Anforderungen vor Ort zugeschnitten sein. Wir beraten Sie daher gern auch persönlich rund um das Thema Druckluftdüsen und zeigen neue Möglichkeiten auf. Sprechen Sie mit uns und lassen Sie uns gemeinsam den Grundstein für noch mehr Qualität und für eine optimierte Prozesssicherheit legen.

## Good to know

Detaillierte Informationen finden Sie in unserer Broschüre „Druckluftdüsen“ sowie unter [www.lechler.com/de/druckluftduesen](http://www.lechler.com/de/druckluftduesen).

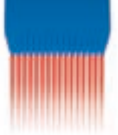

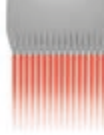











# DRUCKLUFTDÜSEN BAUREIHEN-ÜBERSICHT



		Flachstrahldüsen				
						
Baureihe		600.130.56/S2	600.484.56	600.130.1Y	600.283.42	600.606.42
Informationen auf Seite		164	165	166	167	167
Strahlbild		Mehrkanal-Flachstrahl	Mehrkanal-Flachstrahl	Mehrkanal-Flachstrahl	Mehrkanal-Flachstrahl	Mehrkanal-Flachstrahl
						
Düsen- Werkstoff	Kunststoff	•	•			
	Edelstahl			•		
	Messing					
	Zink					
	Aluminium				•	•
Luft- verbrauch	bei 2 bar	16 m³/h	8 m³/h	12 m³/h	18 m³/h	12 m³/h
Düsen- Anschluss		G 1/4 A ISO 228 1/4 NPT	G 1/4 A ISO 228 1/4 NPT M12 x 1,25 Schnellverschluss- kupplung NW 5	G 1/4 A ISO 228 1/4 NPT	G 1/4 A ISO 228 1/4 NPT	G 1/4 A ISO 228 1/4 NPT
Maximaler Druck		6 bar	6 bar	10 bar	10 bar	10 bar
Maximale Temperatur		PP Natur: 60 °C POM: 50 °C	50 °C	550 °C	200 °C	200 °C
Geräusch- pegel	bei 2 bar	70 dB(A)	65 dB(A)	70 dB(A)	76 dB(A)	68,5 dB(A)
Blaskraft	bei 2 bar	2 N	0,8 N	2 N	2,4 N	1,4 N





		Flachstrahldüsen			
					
<b>Baureihe</b>		600.493.1Y	600.562.1Y	679	686
<b>Informationen auf Seite</b>		168	169	170	172
<b>Strahlbild</b>		Mehrkanal-Flachstrahl 	Mehrkanal-Flachstrahl 	Flachstrahl-Schlitzdüse 	Flachstrahl-Zungendüse 
 <b>Düsen-Werkstoff</b>	<b>Kunststoff</b>				
	<b>Edelstahl</b>	•	•	•	•
	<b>Messing</b>			•	•
	<b>Zink</b>				
	<b>Aluminium</b>				
 <b>Luftverbrauch</b>	<b>bei 2 bar</b>	30 m³/h	9 m³/h	3–31 m³/h	2–16 m³/h
 <b>Düsen-Anschluss</b>		G 1/4 A ISO 228 1/4 NPT	G 1/8 A ISO 228 1/8 NPT	Montage mit Überwurfmutter G 3/8 ISO 228	EN 10226 R 1/8
 <b>Maximaler Druck</b>		30 bar	30 bar	10 bar	30 bar
 <b>Maximale Temperatur</b>		550 °C	550 °C	550 °C (Edelstahl) 240 °C (Messing)	550 °C (Edelstahl) 240 °C (Messing)
 <b>Geräuschpegel</b>	<b>bei 2 bar</b>	78 dB(A)	71 dB(A)	67–92 dB(A)	73–84 dB(A)
 <b>Blaskraft</b>	<b>bei 2 bar</b>	4,2 N	1,2 N		

Rundstrahldüsen					Vollstrahldüse/Mehrfach-Vollstrahldüse	
						
<b>600.326.5K</b>	<b>600.725.5K</b>	<b>600.326.3W</b>	<b>600.388.30</b>	<b>600.625.1Y</b>	<b>544</b>	<b>540/541</b>
174	174	175	176	177	178	179
Mehrkanal-Rundstrahl	Mehrkanal-Rundstrahl	Mehrkanal-Rundstrahl	Mehrkanal-Rundstrahl	Mehrkanal-Rundstrahl	Vollstrahl	Mehrfach-Vollstrahl
						
•	•		•			
			•	•	•	•
		•				
15 m³/h	32 m³/h	15 m³/h	8 m³/h	2–4 m³/h	1–16 m³/h	34–251 m³/h
G 1/8 A ISO 228 G 1/4 A ISO 228 1/8 NPT 1/4 NPT M12 x 1,25	G 1/4 A ISO 228 1/4 NPT	G 1/4 A ISO 228 1/4 NPT M12 x 1,25	G 1/8 A ISO 228 1/8 NPT M12 x 1,25	M4 x 0,5 M5 x 0,5	EN 10226 R 1/8 EN 10226 R 1/4	G 1/2 ISO 228
6 bar	6 bar	10 bar	10 bar	5 bar	30 bar	10 bar
50 °C	50 °C	90 °C	50 °C	550 °C	550 °C	550 °C
74 dB(A)	96 dB(A)	79 dB(A)	77 dB(A)	63–70 dB(A)	65–90 dB(A))	
2,2 N	3,9 N	2,1 N	1,1 N	0,4–0,7 N	0,25–2,9 N	

# Mehrkanal-Flachstrahldüsen für Luft Whisperblast, Kunststoffausführung Baureihe 600.130.56/S2

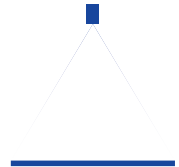

## Eigenschaften:

- Flächiger, kräftiger Luftstrahl
- Niedriger Geräuschpegel (auch bei höheren Drücken)

## Anwendungen:

- Ab- und Ausblasen
- Reinigen
- Trocknen
- Kühlen
- Transportieren



OSHA<sup>®1</sup>

FDA

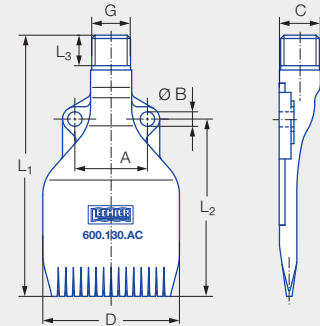

Baureihe 600.130.56/S2

<sup>1</sup> Erfüllt die OSHA-Vorgaben in Bezug auf den Geräuschpegel.

## Kostenersparnis und Lärmsenkung



Kostenersparnis

21 %



Lärmsenkung

24 %

## Technische Daten

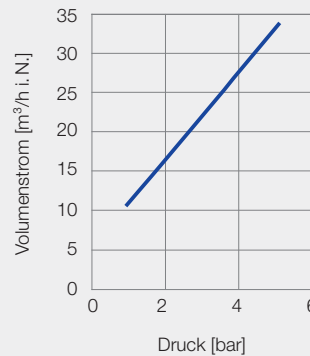
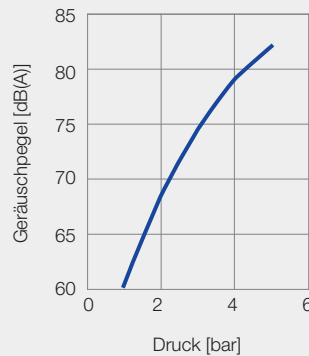
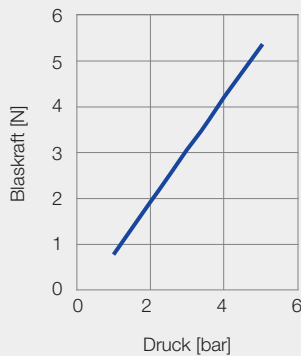

Anschluss	G	Abmessungen [mm]							Gewicht [g]
		A	C	D	L <sub>1</sub>	L <sub>2</sub>	L <sub>3</sub>	Ø B	
<b>AC</b>	G 1/4 A ISO 228	25,0	14,2	47,0	90,0	61,0	10,5	5,0	20,0
<b>BC</b>	1/4 NPT	25,0	14,2	47,0	90,0	61,0	10,5	5,0	20,0

Bestell-Nr.				
Type	Mat.-Nr.		Anschluss	
	<b>56</b>	<b>S2</b>	G 1/4 A ISO 228	1/4 NPT
	POM	PP Natur		
<b>600.130</b>	●	●	<b>AC</b>	<b>BC</b>

Bestell- Type + Material-Nr. + Anschluss = Bestell-Nr.  
beispiel: 600.130 + 56 + AC = 600.130.56.AC



Montagezubehör finden Sie im Kapitel 9 „Zubehör“.



# Mehrkanal-Flachstrahldüsen für Luft Whisperblast, Kunststoffausführung Baureihe 600.484.56

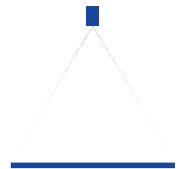

## Eigenschaften:

- Kompakter, kräftiger Luftstrahl
- Niedriger Geräuschpegel (auch bei höheren Drücken)
- Schmale Bauform

## Anwendungen:

- Ab- und Ausblasen
- Reinigen
- Trocknen
- Kühlen
- Transportieren



OSHA<sup>®1</sup>

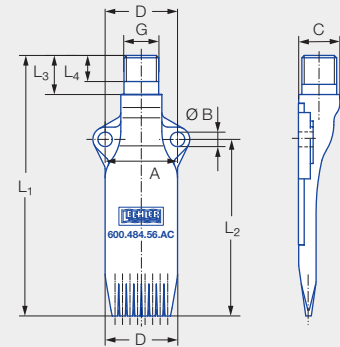

Baureihe 600.484.56

<sup>1</sup> Erfüllt die OSHA-Vorgaben in Bezug auf den Geräuschpegel.

## Kostensparnis und Lärmsenkung



Kostensparnis

22 %



Lärmsenkung

22 %

## Technische Daten

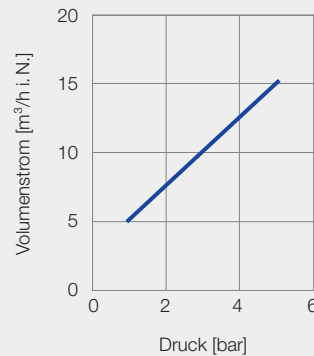
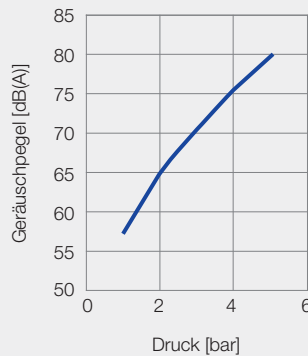
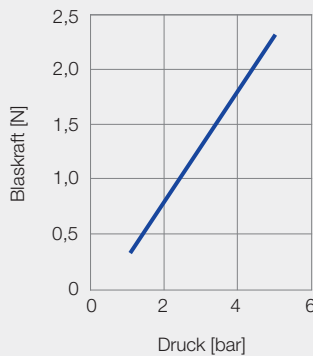

Anschluss	G	Abmessungen [mm]								Gewicht [g]
		A	C	D	L <sub>1</sub>	L <sub>2</sub>	L <sub>3</sub>	L <sub>4</sub>	Ø B	
<b>AC</b>	G 1/4 A ISO 228	25,0	14,2	25,0	90,0	61,0	13,5	9,0	5,0	16,0
<b>BC</b>	1/4 NPT	25,0	14,2	25,0	90,0	61,0	13,5	9,0	5,0	16,0
<b>HG</b>	M12 x 1,25	25,0	14,2	25,0	90,0	61,0	13,5	9,0	5,0	16,0
<b>00</b>	Schnellverschlusskuppelung NW 5	25,0	14,2	25,0	90,0	61,0	13,5	-	5,0	16,0

Bestell-Nr.					
Type	Mat.-Nr.	Anschluss			
	56	G 1/4 A ISO 228	1/4 NPT	M12 x 1,25	Schnellverschlusskuppelung NW 5
POM					
<b>600.484</b>	●	<b>AC</b>	<b>BC</b>	<b>HG</b>	<b>00</b>

Bestell- Type + Material-Nr. + Anschluss = Bestell-Nr.  
beispiel: 600.484 + 56 + AC = 600.484.56.AC



Montagezubehör finden Sie im Kapitel 9 „Zubehör“.



# Mehrkanal-Flachstrahldüsen für Luft Whisperblast, Edelstahlausführung Baureihe 600.130.1Y

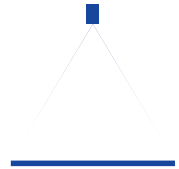

## Eigenschaften:

- Flächiger, kräftiger Luftstrahl
- Niedriger Geräuschpegel (auch bei höheren Drücken)
- Für höchste Beanspruchungen

## Anwendungen:

- Ab- und Ausblasen
- Reinigen
- Trocknen
- Kühlen
- Transportieren



OSHA<sup>®1</sup>

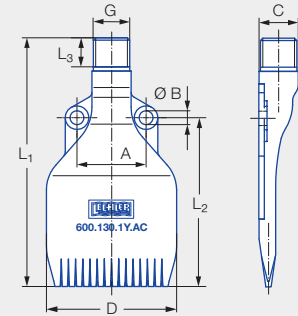

Baureihe 600.130.1Y

<sup>1</sup> Erfüllt die OSHA-Vorgaben in Bezug auf den Geräuschpegel.

## Kostensparnis und Lärmsenkung



Kostensparnis

24%



Lärmsenkung

22%

## Technische Daten

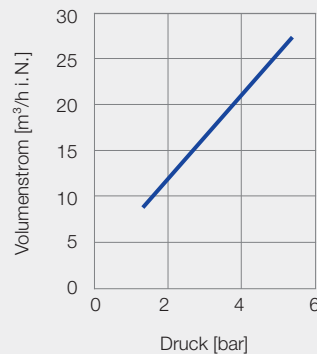
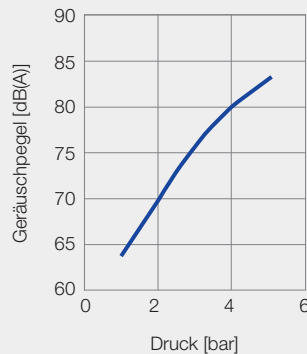
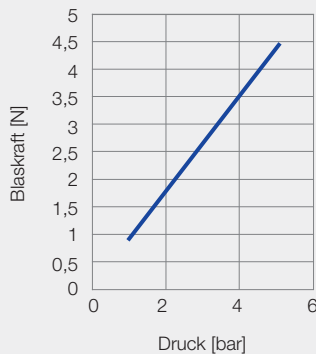

Anschluss	G	Abmessungen [mm]							Gewicht [g]
		A	C	D	L <sub>1</sub>	L <sub>2</sub>	L <sub>3</sub>	Ø B	
AC	G 1/4 A ISO 228	22,0	13,0	42,0	81,0	53,0	10,5	4,0	100,0
BC	1/4 NPT	22,0	13,0	42,0	81,0	53,0	10,5	4,0	100,0

Bestell-Nr.			
Type	Mat.-Nr.	Anschluss	
	1Y	G 1/4 A ISO 228	1/4 NPT
	Edelstahl 1.4404		
600.130	●	AC	BC

Bestell- Type + Material-Nr. + Anschluss = Bestell-Nr.  
beispiel: 600.130 + 1Y + AC = 600.130.1Y.AC



Montagezubehör finden Sie im Kapitel 9 „Zubehör“.





# Mehrkanal-Flachstrahldüsen für Luft Whisperblast, Metallausführung Baureihen 600.283.42/600.606.42

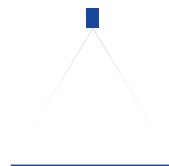

## Eigenschaften:

- Flächiger, kräftiger Luftstrahl
- Hohe Blaskraft
- Für hohe thermische und mechanische Anforderungen geeignet

## Anwendungen:

- Ab- und Ausblasen
- Reinigen
- Trocknen
- Kühlen
- Transportieren



OSHA<sup>®1</sup>

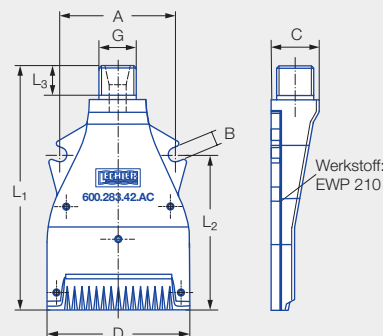

Baureihen  
600.283.42/600.606.42

<sup>1</sup> Erfüllt die OSHA-Vorgaben in Bezug auf den Geräuschpegel.

## Kostensparnis und Lärmsenkung

Baureihe 600.283/  
Baureihe 600.606



Kostensparnis

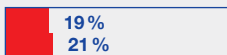

Lärmsenkung



## Technische Daten

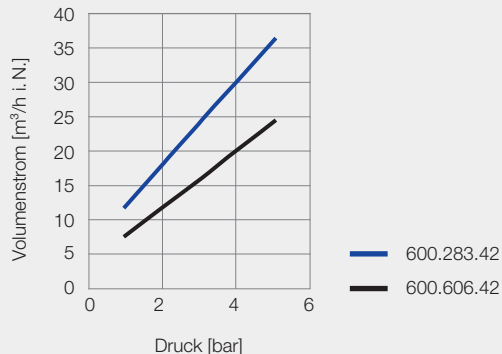
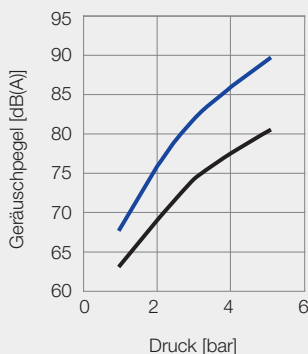
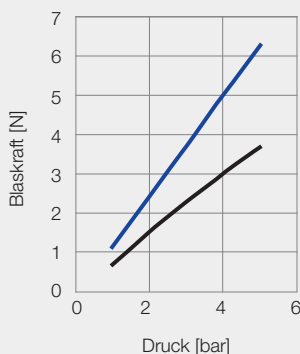

Anschluss	G	Abmessungen [mm]							Gewicht [g]
		A	B	C	D	L <sub>1</sub>	L <sub>2</sub>	L <sub>3</sub>	
AC	G 1/4 A ISO 228	41,0	5,1	17,0	51,0	86,5	55,0	10,5	60,0
BC	1/4 NPT	41,0	5,1	17,0	51,0	86,5	55,0	10,2	60,0

Bestell-Nr.			
Type	Mat.-Nr.	Anschluss	
		42	G 1/4 A ISO 228
	Aluminium 3.2582		
600.283	●	AC	BC
600.606	●	AC	

Bestell- Type + Material-Nr. + Anschluss = Bestell-Nr.  
beispiel: 600.283 + 42 + AC = 600.283.42.AC



Montagezubehör finden Sie im Kapitel 9 „Zubehör“.



# Mehrkanal-Flachstrahldüsen für Luft Whisperblast, Edelstahlausführung Baureihe 600.493.1Y

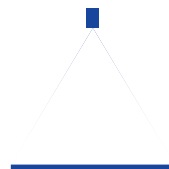

## Eigenschaften:

- Extrem breiter, kräftiger Luftstrahl
- Für höchste thermische Anforderungen
- Überstehende Lippen verhindern das Eindringen von Luft in die Haut



OSHA®

FDA

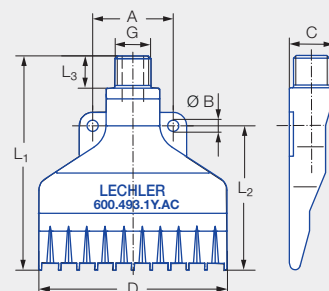

## Anwendungen:

- Ab- und Ausblasen
- Reinigen
- Trocknen

Baureihe 600.493.1Y

## Kostensparnis und Lärmsenkung



Kostensparnis

34 %



Lärmsenkung

21 %

## Technische Daten

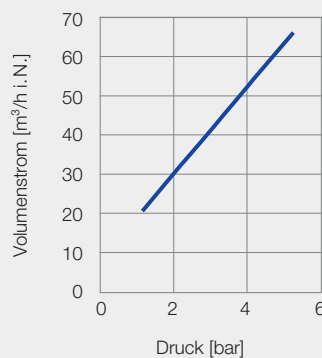
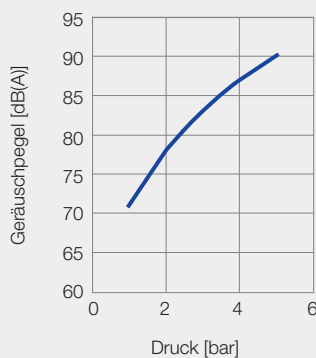
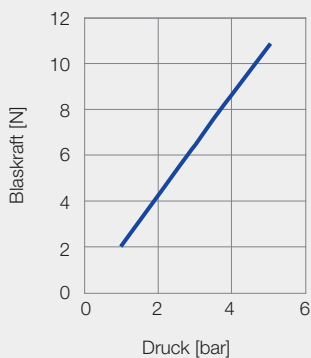

Anschluss	G	Abmessungen [mm]							Gewicht [g]
		A	C	D	L <sub>1</sub>	L <sub>2</sub>	L <sub>3</sub>	Ø B	
AC	G 1/4 A ISO 228	30,0	16,5	70,0	79,7	53,7	12,0	4,2	130,0
BC	1/4 NPT	30,0	16,5	70,0	79,7	53,7	12,0	4,2	130,0

Bestell-Nr.			
Type	Mat.-Nr.	Anschluss	
	1Y	G 1/4 A ISO 228	1/4 NPT
Edelstahl 1.4404			
600.493	●	AC	BC

Bestell- Type + Material-Nr. + Anschluss = Bestell-Nr.  
beispiel: 600.493 + 1Y + AC = 600.493.1Y.AC



Montagezubehör finden Sie im Kapitel 9 „Zubehör“.



# Mehrkanal-Flachstrahldüsen für Luft Whisperblast, Edelstahlausführung Baureihe 600.562.1Y

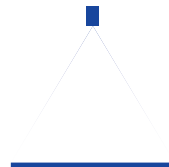

## Eigenschaften:

- Schmäler, kräftiger Luftstrahl
- Abgewinkelte Bauform für beengte Einbausituationen
- Widerstandsfähig gegenüber erhöhten Drücken und Temperaturen
- Überstehende Lippen verhindern das Eindringen von Luft in die Haut



OSHA®

FDA



Baureihe 600.562.1Y

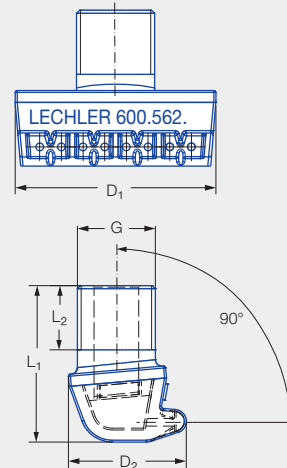

## Anwendungen:

- Ab- und Ausblasen
- Reinigen
- Trocknen

## Kostenersparnis und Lärmsenkung



Kostenersparnis

8%



Lärmsenkung

14%

## Technische Daten

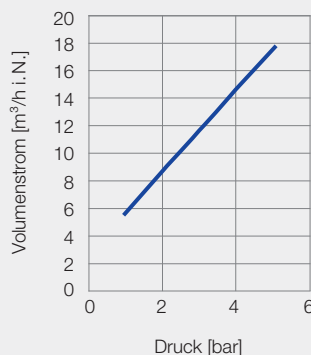
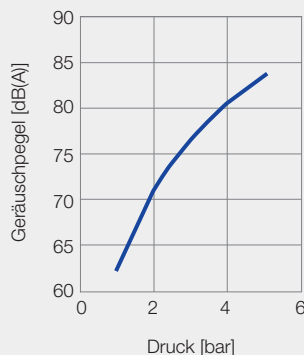
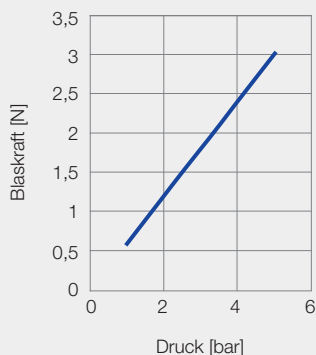

Anschluss	G	Abmessungen [mm]				Gewicht [g]
		D <sub>1</sub>	D <sub>2</sub>	L <sub>1</sub>	L <sub>2</sub>	
10	G 1/8 A ISO 228	25,0	14,7	19,5	8,0	17,0
20	1/8 NPT	25,0	14,7	19,5	6,7	17,0

Bestell-Nr.			
Type	Mat.-Nr.	Anschluss	
	1Y	G 1/8 A ISO 228	1/8 NPT
	Edelstahl 1.4404		
600.562	●	10	20

Bestell- Type + Material-Nr. + Anschluss = Bestell-Nr.  
beispiel: 600.562 + 1Y + 10 = 600.562.1Y.10



Montagezubehör finden Sie im Kapitel 9 „Zubehör“.



# Flachstrahl-Schlitzdüsen für Luft bzw. Sattedampf Baureihe 679

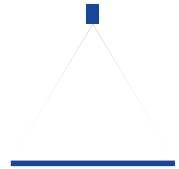

## Eigenschaften:

- Breiter, kräftiger Luftstrahl
- Montage mit Überwurfmutter
- Problemloser Düsenwechsel
- Einfache Strahlausrichtung

## Anwendungen:

- Abblasen von Flüssigkeiten
- Kühlen
- Erwärmen
- Trocknen



OSHA<sup>1</sup>

FDA<sup>2</sup>

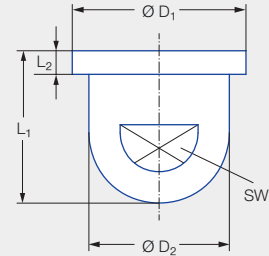

## Baureihe 679

<sup>1</sup> Erfüllt die OSHA-Vorgaben in Bezug auf den Geräuschpegel.  
<sup>2</sup> Gilt nur für Edelstahlvariante.

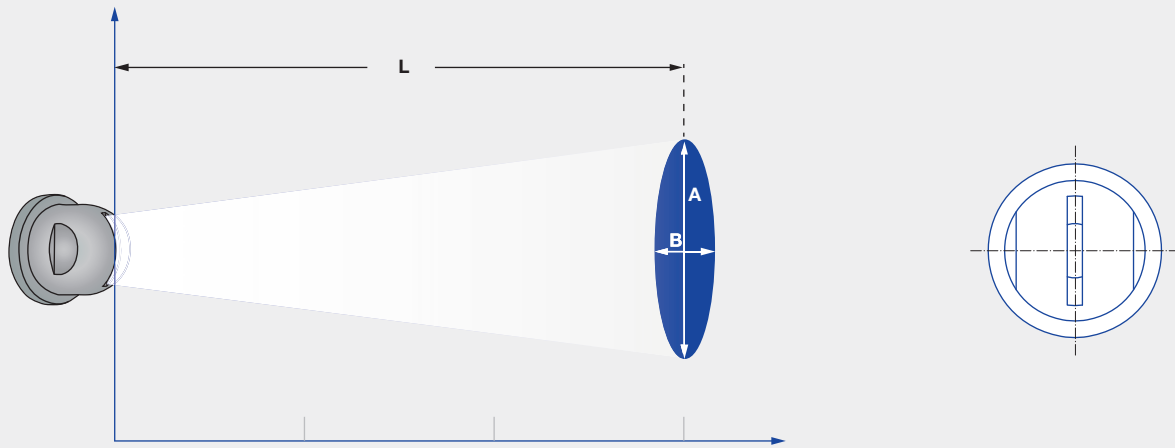

Strahlausbreitung der Baureihe 679

Druck		1 bar	3 bar	5 bar
<b>679.037</b>	<b>Länge L [mm]</b>	<b>50</b>	<b>100</b>	<b>150</b>
	A [mm]	110	260	380
	B [mm]	25	35	45
<b>679.117</b>	<b>Länge L [mm]</b>	<b>50</b>	<b>125</b>	<b>150</b>
	A [mm]	100	250	310
	B [mm]	25	30	35
<b>679.255</b>	<b>Länge L [mm]</b>	<b>375</b>	<b>500</b>	<b>500</b>
	A [mm]	90	190	280
	B [mm]	90	90	90

Druck		1 bar	3 bar	5 bar
<b>679.415</b>	<b>Länge L [mm]</b>	<b>675</b>	<b>900</b>	<b>900</b>
	A [mm]	160	300	460
	B [mm]	215	215	215
<b>679.495</b>	<b>Länge L [mm]</b>	<b>900</b>	<b>900</b>	<b>900</b>
	A [mm]	200	425	510
	B [mm]	230	230	230

Anschluss	Abmessungen [mm]					Gewicht [g] (Messing)
	L <sub>1</sub>	L <sub>2</sub>	Ø D <sub>1</sub>	Ø D <sub>2</sub>	SW	
Montage mit Überwurfmutter G 3/8 ISO 228	13,0	2,0	14,8	12,0	10	8,0

Strahlwinkel	Bestell-Nr.			Äquivalenter Bohrungsdurchmesser B [mm]	V <sub>n</sub> Luft [m³/h]				M <sub>s</sub> Sattdampf [kg/h]			
	Type	Mat.-Nr.			p [bar]				p [bar]			
		17	30									
		Edelstahl 1.4571	Messing 2.0401		0,5	2,0	5,0	10,0	0,5	2,0	5,0	10,0
Circa 70°–90°	679.037		●	1,2	1,5	3,0	6,0	11,0	1,2	2,3	4,6	8,3
	679.085	●	●	1,3	2,0	4,0	8,0	14,7	1,6	3,1	6,1	11,1
	679.117	●	●	1,5	2,1	4,2	8,4	15,4	1,7	3,3	6,5	11,7
	679.165	●	●	1,8	2,6	5,1	10,3	18,8	2,0	4,1	8,0	14,3
	679.255	●	●	2,1	3,6	7,3	14,5	26,6	2,8	5,7	11,2	20,2
	679.365	●	●	2,8	6,3	12,7	25,4	46,5	5,0	10,0	19,6	35,3
	679.415	●	●	3,6	10,2	20,3	40,7	74,6	8,0	16,0	31,4	56,7
	679.495	●	●	4,3	15,6	31,1	62,2	114,0	12,4	24,8	48,5	87,6

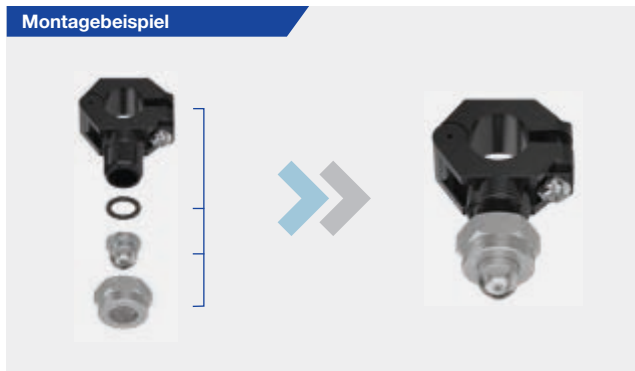

Bestell-    Type    +    Material-Nr.    =    Bestell-Nr.  
 beispiel:    679.037    +    30    =    679.037.30



Montagezubehör finden Sie im Kapitel 9 „Zubehör“.

# Flachstrahl-Zungendüsen für Luft bzw. Sattedampf Baureihe 686

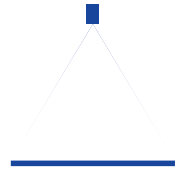

## Eigenschaften:

- Breiter, kräftiger Luftstrahl
- Kompakte Bauform
- Große Strahlbreite, auch bei kurzen Blasabständen
- Messing- und Edelstahlausführungen für hohe Umgebungstemperaturen

## Anwendungen:

- Abblasen von Flüssigkeiten
- Kühlen
- Erwärmen
- Trocknen



OSHA<sup>1</sup>

FDA<sup>2</sup>

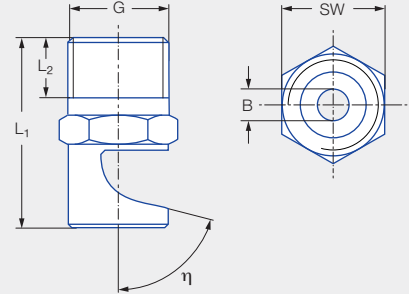

## Baureihe 686

<sup>1</sup> Erfüllt die OSHA-Vorgaben in Bezug auf den Geräuschpegel.

<sup>2</sup> Gilt nur für Edelstahlvariante.

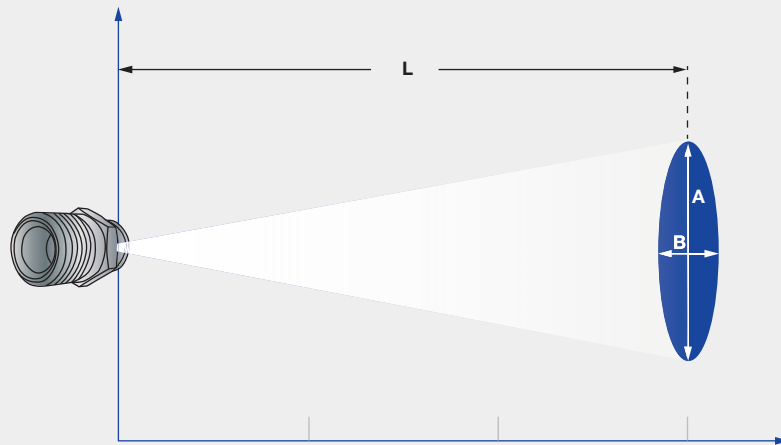

Strahlausbreitung der Baureihe 686

Druck		1 bar	3 bar	5 bar
686.408	Länge L [mm]	40	80	125
	A [mm]	35	50	60
	B [mm]	15	40	50
686.528	Länge L [mm]	60	100	150
	A [mm]	75	140	210
	B [mm]	20	40	50
686.608	Länge L [mm]	90	175	250
	A [mm]	145	230	350
	B [mm]	25	45	55

Druck		1 bar	3 bar	5 bar
686.688	Länge L [mm]	150	400	525
	A [mm]	230	560	740
	B [mm]	40	80	100
686.728	Länge L [mm]	180	230	375
	A [mm]	170	360	530
	B [mm]	50	50	70

G	Abmessungen [mm]			Gewicht [g] (Messing)
	L <sub>1</sub>	L <sub>2</sub>	SW	
EN 10226 R 1/8	23,0	6,5	11	13,0

Strahlwinkel	$\eta$	Bestell-Nr.				Bohrungs- durchmesser B [mm]	$\dot{V}_n$ Luft [m³/h]				$\dot{M}$ Sattdampf [kg/h]			
		Type	Mat.-Nr.		Anschluss		p [bar]				p [bar]			
			16	30										
			Edelstahl 1.4305	Messing 2.0401	EN 10226 R 1/8		1,0	2,0	5,0	10,0	0,5	2,0	5,0	10,0
Circa 27°–47°	75°	<b>686.408</b>	●	●	<b>CA</b>	1,00	1,07	1,60	3,20	5,86	0,88	1,31	2,57	4,64
	75°	<b>686.488</b>	●	●	<b>CA</b>	1,30	1,76	2,64	5,29	9,69	1,46	2,17	4,25	7,67
Circa 70°	75°	<b>686.528</b>	●	●	<b>CA</b>	1,50	2,2	3,31	6,61	12,13	1,83	2,71	5,31	9,59
	75°	<b>686.568</b>	●	●	<b>CA</b>	1,70	2,73	4,09	8,19	15,01	2,27	3,36	6,57	11,87
	75°	<b>686.608</b>	●	●	<b>CA</b>	1,90	3,35	5,02	10,04	18,40	2,78	4,11	8,06	14,55
	75°	<b>686.688</b>	●	●	<b>CA</b>	2,40	5,45	8,18	16,36	30,00	4,53	6,71	13,14	23,72
	75°	<b>686.728</b>	●	●	<b>CA</b>	2,70	6,88	10,33	20,65	37,86	5,71	8,46	16,58	29,94
	75°	<b>686.808</b>	●	●	<b>CA</b>	3,40	10,89	16,33	32,66	59,87	9,04	13,28	26,22	47,35

Bestell- Type + Material-Nr. + Anschluss = Bestell-Nr.  
 beispiel: 686.408 + 16 + CA = 686.408.16.CA



Montagezubehör finden Sie im Kapitel 9 „Zubehör“.

# Mehrkanal-Rundstrahldüsen für Luft, Kunststoffausführung

## Baureihen 600.326.5K/600.725.5K

### Eigenschaften:

- Kraftvoller, kreisförmig austretender Luftstrahl
- Niedriger Geräuschpegel
- Geringer Luftverbrauch

### Anwendungen:

- Zielgerichtetes Ab- und Ausblasen (z. B. in Verbindung mit einer Druckluftpistole)

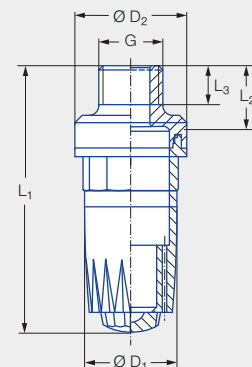

Baureihen  
600.326.5K/600.725.5K

### Kostensparnis und Lärmsenkung



Kostensparnis

9%



Lärmsenkung

17%

### Technische Daten

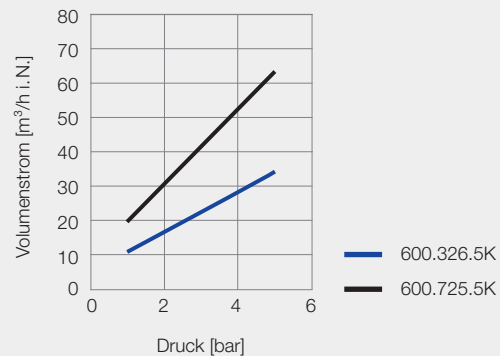
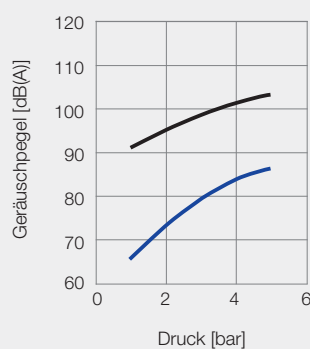
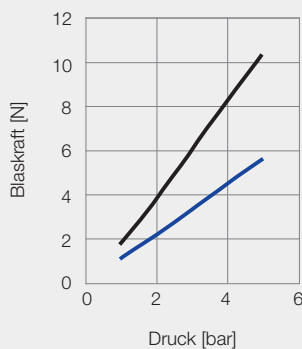

Anschluss	G	Abmessungen [mm]					Gewicht [g]
		L <sub>1</sub>	L <sub>2</sub>	L <sub>3</sub>	Ø D <sub>1</sub>	Ø D <sub>2</sub>	
AA	G 1/8 A ISO 228	54,0	9,5	6,2	19,0	23,0	7,0
AC	G 1/4 A ISO 228	55,0	10,2	8,0	19,0	23,0	7,0
BA	1/8 NPT	54,0	9,5	6,7	19,0	23,0	7,0
BC	1/4 NPT	55,0	10,2	9,7	19,0	23,0	7,0
HG	M12 x 1,25	55,0	10,2	8,0	19,0	23,0	7,0

Bestell-Nr.						
Type	Mat.-Nr.	Anschluss				
	ABS	G 1/8 A ISO 228	G 1/4 A ISO 228	1/8 NPT	1/4 NPT	M12 x 1,25
600.326.5K	●	AA	AC	BA	BC	HG
600.725.5K	●		AC		BC	

Bestell- Type + Anschluss = Bestell-Nr.  
beispiel: 600.326.5K + AA = 600.326.5K.AA



Montagezubehör finden Sie im Kapitel 9 „Zubehör“.



# Mehrkanal-Rundstrahldüsen für Luft, Zinkausführung

## Baureihe 600.326.3W

### Eigenschaften:

- Kraftvoller, kreisförmig austretender Luftstrahl
- Niedriger Geräuschpegel
- Geringer Luftverbrauch
- Zinkausführung: Einsatz bei erhöhtem Druck und erhöhter Temperatur

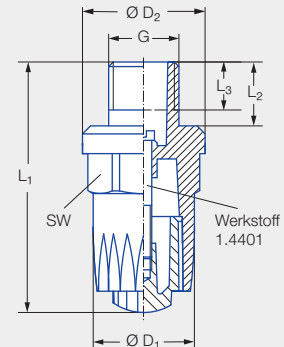

Baureihe 600.326.3W

### Anwendungen:

- Zielgerichtetes Ab- und Ausblasen (z. B. in Verbindung mit einer Druckluftpistole)

### Kostenersparnis und Lärmsenkung



Kostenersparnis

8 %



Lärmsenkung

17 %

### Technische Daten

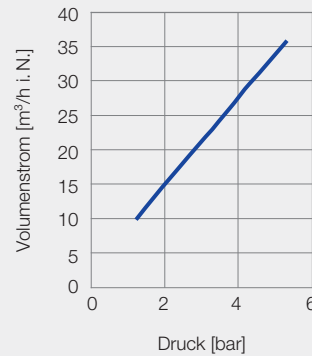
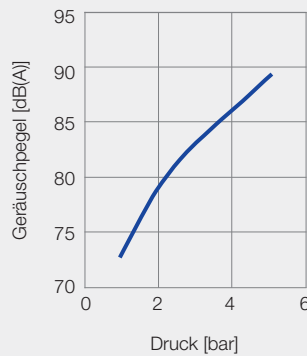
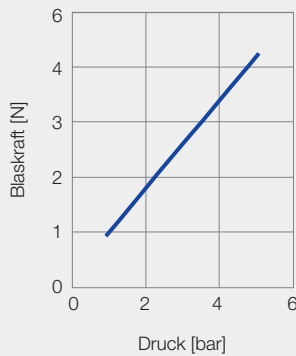

Anschluss	G	Abmessungen [mm]						Gewicht [g]
		L <sub>1</sub>	L <sub>2</sub>	L <sub>3</sub>	Ø D <sub>1</sub>	Ø D <sub>2</sub>	SW	
<b>AC</b>	G 1/4 A ISO 228	47,0	12,0	9,0	19,0	23,0	19	50,0
<b>BC</b>	1/4 NPT	47,0	12,0	10,2	19,0	23,0	19	50,0
<b>HG</b>	M12 x 1,25	47,0	12,0	9,5	19,0	23,0	19	50,0

Bestell-Nr.				
Type	Mat.-Nr.	Anschluss		
	Zink	G 1/4 A ISO 228	1/4 NPT	M12 x 1,25
<b>600.326.3W</b>	●	<b>AC</b>	<b>BC</b>	<b>HG</b>

Bestell- Type + Anschluss = Bestell-Nr.  
 beispiel: 600.326.3W + AC = 600.326.3W.AC



Montagezubehör finden Sie im Kapitel 9 „Zubehör“.



# Mini-Mehrkanal-Rundstrahldüsen für Luft

## Baureihe 600.388.30

### Eigenschaften:

- Kraftvoller, punktförmiger Luftstrahl für große Abstände
- Kompakte Bauform
- Niedriger Geräuschpegel
- Geringer Luftverbrauch
- Speziell für schwer zugängliche Stellen

### Anwendungen:

- Zielgerichtetes Ab- und Ausblasen (z. B. in Verbindung mit einer Druckluftpistole)

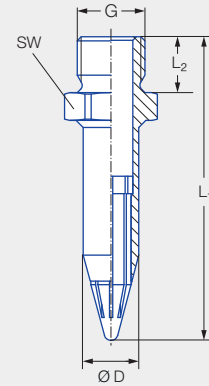

Baureihe 600.388.30

### Kostensparnis und Lärmsenkung



Kostensparnis

7%



Lärmsenkung

8%

### Technische Daten

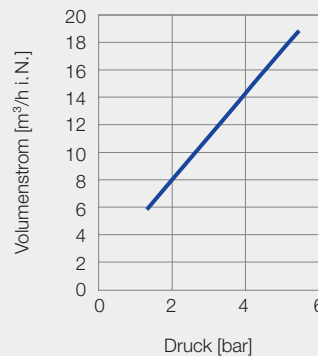
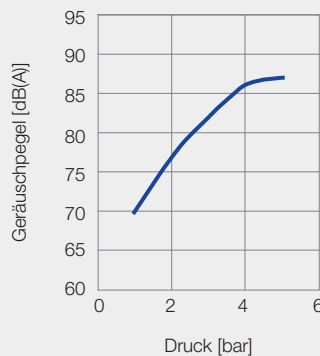
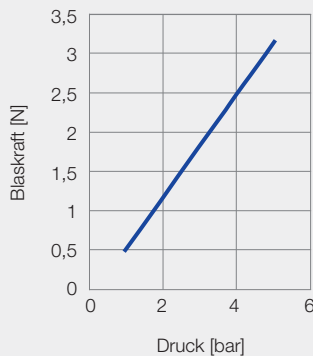

Anschluss	G	Abmessungen [mm]				Gewicht [g]
		L <sub>1</sub>	L <sub>2</sub>	Ø D	SW	
AA	G 1/8 A ISO 228	43,5	8,0	8,0	12	12,0
BA	1/8 NPT	44,0	6,7	8,0	12	12,0
HG	M12 x 1,25	43,5	8,0	8,0	17	20,0

Bestell-Nr.				
Type	Mat.-Nr.	Anschluss		
	Messing, POM	G 1/8 A ISO 228	1/8 NPT	M12 x 1,25
600.388.30	●	AA	BA	HG

Bestell- Type + Anschluss = Bestell-Nr.  
beispiel: 600.388.30 + AA = 600.388.30.AA



Montagezubehör finden Sie im Kapitel 9 „Zubehör“.

# Mikro-Mehrkanal-Rundstrahldüsen für Luft

## Baureihe 600.625.1Y

### Eigenschaften:

- Kraftvoller, punktförmiger Luftstrahl
- Ultrakompakte Bauform für schwer zugängliche Stellen
- Niedriger Geräuschpegel
- Geringer Luftverbrauch
- Für höchste thermische Anforderungen



OSHA®

FDA

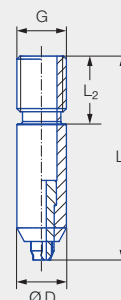

### Anwendungen:

- Zielgerichtetes Ab- und Ausblasen

Baureihe 600.625.1Y

### Kostensparnis und Lärmsenkung



Kostensparnis

10 %



Lärmsenkung

6 %

### Technische Daten

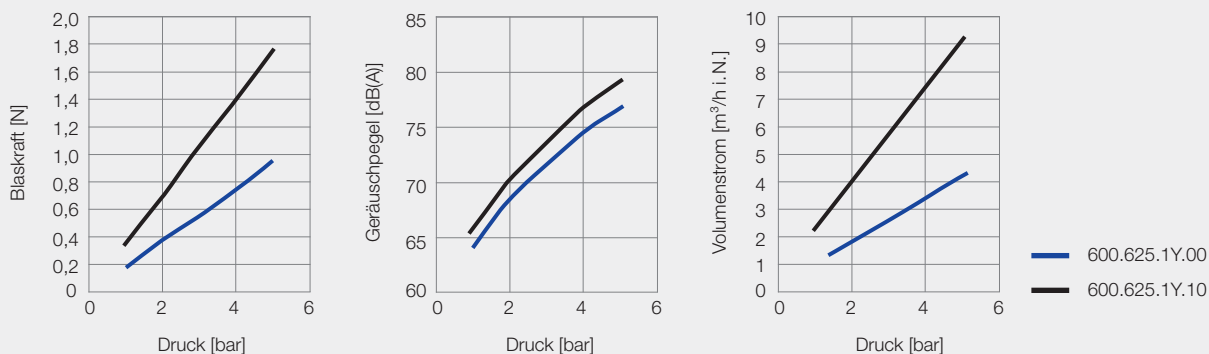

Anschluss	G	Abmessungen [mm]			Gewicht [g]
		L <sub>1</sub>	L <sub>2</sub>	Ø D	
00	M4 x 0,5	16,5	5,5	4,0	1,0
10	M5 x 0,5	16,5	5,5	5,0	1,0

Bestell-Nr.			
Type	Mat.-Nr.	Anschluss	
	1Y	M4 x 0,5	M5 x 0,5
	Edelstahl 1.4404		
600.625	●	00	10

Bestell- Type + Material-Nr. + Anschluss = Bestell-Nr.  
beispiel: 600.625 + 1Y + 00 = 600.625.1Y.00



Montagezubehör finden Sie im Kapitel 9 „Zubehör“.

# ➤ Vollstrahldüsen für Luft bzw. Sattedampf Baureihe 544

## Eigenschaften:

- Kraftvoller, punktförmiger Luftstrahl
- Edelstahlausführung für höhere Umgebungstemperaturen

## Anwendungen:

- Zielgerichtetes Ab- und Ausblasen



OSHA<sup>®1</sup>

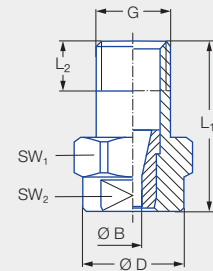

### Baureihe 544

<sup>1</sup> Erfüllt die OSHA-Vorgaben in Bezug auf den Geräuschpegel.

Anschluss	G	Abmessungen [mm]					Gewicht [g]
		L <sub>1</sub>	L <sub>2</sub>	Ø D	SW <sub>1</sub>	SW <sub>2</sub>	
<b>CA</b>	EN 10226 R 1/8	22,0	6,5	13,0	14	10	14,0
<b>CC</b>	EN 10226 R 1/4	22,0	10,0	13,0	14	10	16,0

Bestell-Nr.				Bohrungs- durchmesser B [mm]	V̇ <sub>n</sub> Luft [m³/h]				Ṁ Sattedampf [kg/h]			
Type	Mat.-Nr.	Anschluss			p [bar]				p [bar]			
	16				1,0	2,0	3,0	5,0	1,0	2,0	3,0	5,0
	Edelstahl 1.4305	EN 10226 R 1/8	EN 10226 R 1/4									
<b>544.360</b>	●	<b>CA</b>	<b>CC</b>	1,05	0,93	1,40	1,92	2,88	0,77	1,14	1,64	2,42
<b>544.400</b>	●	<b>CA</b>	<b>CC</b>	1,30	1,43	2,14	2,94	4,41	1,18	1,75	2,51	3,71
<b>544.480</b>	●	<b>CA</b>	<b>CC</b>	1,33	1,67	2,51	3,42	5,13	1,39	2,06	2,92	4,23
<b>544.560</b>	●	<b>CA</b>	<b>CC</b>	1,69	2,58	3,87	5,27	7,90	2,14	3,18	4,50	6,66
<b>544.640</b>	●	<b>CA</b>	<b>CC</b>	2,09	4,33	6,50	8,81	13,22	3,60	5,33	7,52	11,13
<b>544.720</b>	●	<b>CA</b>	<b>CC</b>	2,66	6,85	10,27	14,00	21,02	5,68	8,42	11,96	17,70
<b>544.800</b>	●	<b>CA</b>	<b>CC</b>	3,30	10,75	16,12	21,87	32,81	8,92	13,21	18,66	27,63

Bestell- Type + Material-Nr. + Anschluss = Bestell-Nr.  
beispiel: 544.360 + 16 + CA = 544.360.16.CA



Montagezubehör finden Sie im Kapitel 9 „Zubehör“.

# ➤ Mehrfach-Vollstrahldüsen für Luft bzw. Sattedampf

## Baureihen 540/541

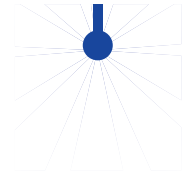

### Eigenschaften:

- Kraftvoller Rundstrahl durch 40 Einzelbohrungen
- Medienausbringung in einem Winkel von ca. 240°
- Geeignet für erschwerte Bedingungen
- Zum Eintauchen in flüssige Medien geeignet

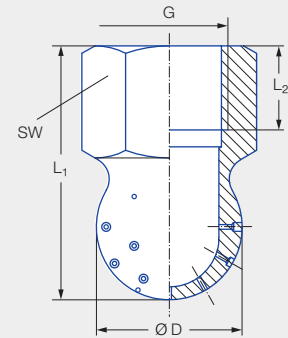

### Anwendungen:

- Dampf-Eindüsung in Flüssigkeiten
- Einblasen von Pressluft in Schüttgüter
- Eindüsen von Gas (Säure- und Neutralisationsbäder)

Baureihen 540/541

G	Abmessungen [mm]				Gewicht [g]
	L <sub>1</sub>	L <sub>2</sub>	Ø D	SW	
G 1/2 ISO 228	45,0	15,0	26,0	27	100,0

Strahlwinkel	Bestell-Nr.		Bohrungsdurchmesser B [mm]	V <sub>n</sub> Luft [m <sup>3</sup> /h]				M Sattedampf [kg/h]				
	Type	Mat.-Nr.		p [bar]				p [bar]				
		16		1,0	2,0	3,0	5,0	1,0	2,0	3,0	5,0	
		Edelstahl 1.4305										
Circa 240°	540.909	●	0,80	22,80	34,20	45,50	68,30	18,10	26,90	35,50	52,70	
	540.989	●	1,00	35,50	53,30	71,00	106,50	28,20	41,70	55,10	81,70	
	541.109	●	1,50	83,30	124,90	166,50	249,80	66,00	97,70	129,20	191,60	
	541.189	●	2,00	129,70	194,50	259,30	389,00	103,00	152,60	201,70	299,10	
	541.239	●	2,30	167,20	250,80	334,30	501,50	133,20	197,30	260,80	386,60	

Bestell- Type + Material-Nr. = Bestell-Nr.  
 beispiel: 540.909 + 16 = 540.909.16



Montagezubehör finden Sie im Kapitel 9 „Zubehör“.



KONTAKT: Lechler GmbH · Ulmer Straße 128 · 72555 Metzingen · Telefon +49 7123 962-0 · ind@lechler.de · www.lechler.com

